

Winde 12V 1360kg

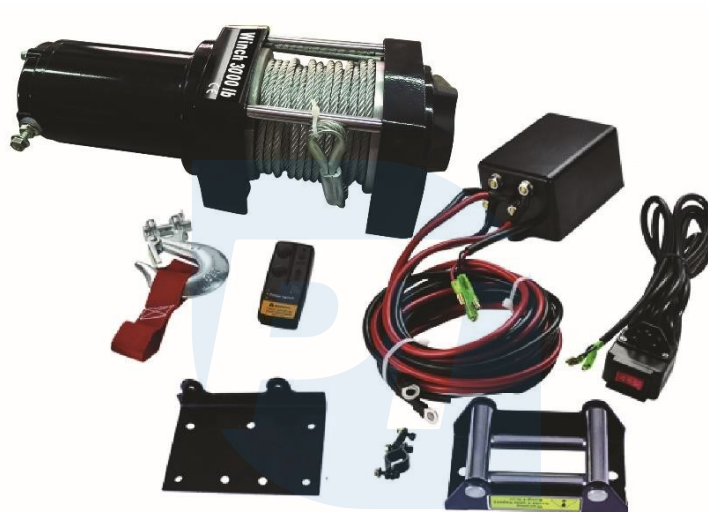

Pro-Tech

Anweisungen für den Gebrauch
Übersetzung der Originalanleitung

Bitte lesen Sie dieses Handbuch vor dem Gebrauch

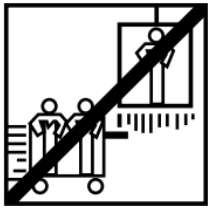

Diese Winde ist für den Transport von Lasten am Boden oder auf einem Hügel ausgelegt. Sie ist nicht für das Heben von Lasten konzipiert oder vorgesehen.

Die Winde darf nicht zum Heben oder Tragen von Personen verwendet werden.

Diese Winde ist aufgrund der Erwärmung verschiedener Komponenten während des Betriebs für einen intermittierenden Einsatz ausgelegt. Wenn sich das Motorende überhitzt, halten Sie die Winde an und lassen Sie den Motor abkühlen.

SICHERHEITSINFORMATIONEN

Im gesamten Handbuch finden Sie die folgenden Bezeichnungen:

▼ Danger : Weist auf eine gefährliche Situation hin, die zum Tod oder zu schweren Verletzungen führen kann, wenn sie nicht vermieden wird.

▼ Warning Weist auf eine potenziell gefährliche Situation hin, die zum Tod oder zu schweren Verletzungen führen kann, wenn sie nicht vermieden wird.

▼ Caution Weist auf eine potenziell gefährliche Situation hin, die, wenn sie nicht vermieden wird, zu leichten oder mittelschweren Verletzungen oder Schäden an Geräten/Eigentum führen kann. Dieser Hinweis informiert auch über unsichere Praktiken.

3000LBS Spezifikation:

Nenn-Seilkapazität: 3000 lbs (1361 kg) pro Seil Motor :

1.0kw/1.34hp 12V, Permanentmagnet,

Umrechnungsverhältnis : 153:1

Kabel (H x L) : Φ 4.8mmX13.5m Steuerschalterkabel:3m

Batteriekabel: 1.83m

Trommelgröße (B X T) : Φ 1.24 "X2.88"(Φ 31.5mmX73mm)

Gesamtabmessungen (L X B X H) : 300mmX103.5mmX106mm

Befestigungsschraubenabstand: 3.13" (79.5mm)

SEILGESCHWINDIGKEIT (ERSTE LAGE) 12V

Kapazität der Seile	Lb	OHNE	1000	2000	3000
	Kg	ZIELE	454	907	1361
Geschwindigkeit des Seils	ft/min	9.5	6.6	4.3	2.3
	m/min	2.9	2.0	1.3	0.7
Motor	Ampere	10	25	60	150

Kapazität der Seile

Seillagen		1	2	3	4	5	6
Kabel-Nennkapazität pro Lage	Lb	3000	2370	1960	1670	1460	1290
	Kg	1361	1075	889	756	662	585
Gesamtkapazität des Kabels	ft	4.6	10.8	18	22	27.9	33.4
	m	1.4	3.3	5.5	6.7	8.5	13.5

SICHERHEITSINFORMATIONEN

Im gesamten Handbuch finden Sie die folgenden Bezeichnungen:

Gefahr: Weist auf eine gefährliche Situation hin, die zum Tod oder zu schweren Verletzungen führen kann, wenn sie nicht vermieden wird.

WARNUNG: Weist auf eine potenziell gefährliche Situation hin, die zum Tod oder zu schweren Verletzungen führen kann, wenn sie nicht vermieden wird.

Warnung: Weist auf eine potenziell gefährliche Situation hin, die, wenn sie nicht vermieden wird, zu leichten oder mittelschweren Verletzungen oder Schäden an Geräten/Eigentum führen kann. Diese Kennzeichnung weist auch auf unsichere Praktiken hin.

Wichtig: Enthält zusätzliche Informationen über die Installation und den Betrieb der Winde.

Wichtiger Hinweis: Diese Winde ist für den Transport von Lasten am Boden oder auf einer Anhöhe ausgelegt. Sie ist nicht für das Heben von Lasten konzipiert oder vorgesehen.

ALLGEMEINE SICHERHEITSINFORMATIONEN

Die Winde ist ein sehr leistungsfähiges Gerät. Bei unsicherem oder unsachgemäßem Gebrauch kann es zu Sach- und Personenschäden kommen.

WARNUNG: Der Bediener ist für die sichere Installation und Bedienung der Winde, die Sicherung der Winde und die Vermeidung von Verletzungen und Sachschäden verantwortlich. Bei der Arbeit mit

Wenn Sie das Gerät benutzen, denken Sie daran, Ihren gesunden Menschenverstand walten zu lassen und alle Sicherheitsvorkehrungen zu beachten, um einen sicheren Betrieb zu gewährleisten.

Achtung: Das Seil kann reißen, bevor die Winde anhält. Verwenden Sie bei schweren Lasten eine Schlinge, um die Belastung des Seils zu verringern.

1. Die maximale Arbeitslast liegt auf der Seillage, die der Trommel am nächsten ist. ÜBERLASTEN SIE DIE AUSTRÜSTUNG ODER DAS SEIL NICHT. SETZEN SIE DIE AUSTRÜSTUNG NICHT ÜBER EINEN LÄNGEREN ZEITRAUM AUS.

HOHE BELASTUNG. Eine Überlastung kann die Winde und/oder das Seil beschädigen und eine Gefahr während des Betriebs darstellen. FÜR LASTEN, DIE 1/2 DER NENNKAPAZITÄT ÜBERSCHREITEN, EMPFEHLEN WIR DIE VERWENDUNG EINES OPTIONALEN GURTSATZES, DER BIETET EINE ZUSÄTZLICHE SEILLAGE. Dadurch werden die Windenlast und die Seilspannung um etwa 50 % reduziert. Befestigen Sie den Haken am Gepäckträger. Der Motor des Fahrzeugs sollte laufen, während die Winde in Betrieb ist. Wenn die Winde bei ausgeschaltetem Fahrzeugmotor gestartet wird, kann die Batterie zu schwach sein, um den Motor wieder zu starten.

2 Nachdem Sie diese Anleitung gelesen und verstanden haben, machen Sie sich mit der Bedienung der Winde vertraut. Nachdem Sie die Winde zusammengebaut haben, arbeiten Sie mit ihr, um sich mit ihrer Bedienung vertraut zu machen

3. Bewegen Sie das Fahrzeug NICHT, um der Winde beim Ziehen der Last zu helfen. Die Kombination aus Winde und Fahrzeugbewegung kann das Seil und die Winde überlasten.

4. HALTEN SIE IMMER ABSTAND ZU SEIL, HAKEN UND WINDE. Im Falle eines Unfalls, der durch den Ausfall eines Teils der Winde verursacht wird, ist es am besten, sich von der Winde fernzuhalten.

5 Überprüfen Sie die Seile und das Zubehör in regelmäßigen Abständen sorgfältig. Beschädigte Seile müssen sofort ersetzt werden.

6 Tragen Sie bei der Handhabung des Seils geeignete Lederhandschuhe. Achten Sie darauf, dass das Seil nicht über Ihre Hände rutscht.

7 Heben Sie niemals eine Last mit weniger als 5 Seilwindungen um die Windentrommel, da die Seilkupplung eine volle Last möglicherweise nicht halten kann.

8 Stecken Sie niemals Ihren Finger in den Haken. Wenn sich Ihr Finger im Haken verfängt, können Sie sich in den Finger schneiden. Verwenden Sie IMMER einen geeigneten Fingerschutz, wenn Sie die Leine in den Haken einführen oder vom Haken lösen.

9. Ziehen Sie das Seil NIEMALS über den Haken am Ende des Seils, da dies das Drahtseil beschädigen könnte. Verwenden Sie eine Nylonschlinge.

10 Beim Ziehen schwerer Lasten ist es ratsam, das Seil am Ende des Hakens mit einer Decke oder Jacke zu bedecken.

Wenn das Seil beschädigt wird, wirkt die Decke oder der Mantel wie ein Stoßdämpfer und verhindert, dass das Seil reißt.

11. Ziehen Sie die Last NICHT ständig in einem SEHR scharfen Winkel, da sich sonst das Seil an einem Ende der Trommel verfangen kann. Dies kann dazu führen, dass sich das Seil der Winde verklemmt und das Seil oder die Winde beschädigt.

12. ENTFERNEN SIE NIEMALS WARNHINWEISE AM GERÄT.

13. Die Winde darf nur benutzt werden, wenn das Sichtfeld des zu ziehenden Objekts deutlich sichtbar ist.

14. Ausrüstungsgegenstände wie Kupplungen, Haken, Blöcke, Gurte usw. sollten für

den jeweiligen Windentyp dimensioniert sein und regelmäßig auf Beschädigungen überprüft werden.

15. LASSEN SIE NIEMALS DIE KUPPLUNG LOS, WENN DIE WINDE BELASTET IST.



16. ARBEITEN SIE NIEMALS AN ODER IN DER NÄHE DER WINDENTROMMEL, WENN DIE WINDE BELADEN IST.
17. DIE WINDE DARF NICHT BENUTZT WERDEN, WENN DER BEDIENER UNTER DEM EINFLUSS VON DROGEN, ALKOHOL ODER MEDIKAMENTEN STEHT.
18. TRENNEN SIE IMMER DIE AN DIE BATTERIE ANGESCHLOSSENEN STROMKABEL, BEVOR SIE AN ODER IM TROMMELFELD ARBEITEN, UM EIN VERSEHENTLICHES EINSCHALTEN DER WINDE ZU VERHINDERN.
19. Ziehen Sie bei der Handhabung der Last das Seil langsam heraus, bis es straff ist. Stellen Sie dann die Arbeit ein und überprüfen Sie alle Windenverbindungen. Prüfen Sie, ob der Haken richtig angebracht ist. Wenn Sie eine Nylonschlinge verwenden, überprüfen Sie die Befestigung der Last.
20. Wenn Sie die Winde zum Transportieren einer Last verwenden, stellen Sie den Schalthebel des Fahrzeugs in den Leerlauf, bremsen und blockieren alle Räder.
21. VERWENDEN SIE DIE WINDE NICHT, UM EINE LAST ZU ZIEHEN, DIE SICH AN ORT UND STELLE BEFINDET. In solchen Fällen müssen andere Ladungssicherungsmittel, wie Zurrgurte, verwendet werden.
22. NUR ZUGELASSENE FERNSCHALTER UND ZUBEHÖRTEILE VERWENDEN KONTROLLEN. Die Verwendung von nicht zugelassenen Komponenten kann zu Personen- oder Sachschäden führen.
23. ARBEITEN SIE NICHT AN TEILEN DER WINDE. Solche Änderungen können die Konstruktion der Winde schwächen.
24. SCHLIESSEN SIE DEN SEILZUG NICHT AN DAS HAUSNETZ MIT SPANNUNG 110 V ODER 220 V, DA ER DURCHBRENNEN ODER EINEN TÖDLICHEN STROMSCHLAG VERURSACHEN KANN.
25. Benutzen Sie die Winde niemals zum Heben von Lasten, die wackeln und ständig in Bewegung sind.
26. Beim Ziehen oder Absenken von Lasten auf eine Rampe oder geneigte Fläche ist Vorsicht geboten. Halten Sie Personen, Tiere und Gegenstände aus dem Arbeitsbereich der Last fern.
27. Um einen sicheren Betrieb zu gewährleisten, muss die Schaltereinheit frei von Schmutz und Feuchtigkeit sein.
28. Um eine unbefugte Benutzung der Winde zu verhindern, entfernen Sie die Steuereinheit und lagern Sie sie an einem sauberen, trockenen Ort.

MONTAGE

Hinweis: Kein Teil des Fahrzeugs (Führungsschienen, Verkabelung, Zusatzbeleuchtung, Reifen usw.) darf die Winde behindern. Überprüfen Sie beim Einbau, ob alle Teile des Fahrzeugs und der Winde ordnungsgemäß funktionieren. Stellen Sie sicher, dass die Position der Winde das Sichtfeld des Arbeitsbereichs des Geräts nicht wesentlich einschränkt.

Schritt 1)

Montieren Sie die Winde auf einem festen Untergrund. Stellen Sie sicher, dass das Stützelement stark genug ist, um die Zugkräfte der Winde ausreichend zu stützen.

Schritt 2)

Denken Sie bei der Installation immer daran, dass die Winde mit dem Seil auf der Seiltrommel betrieben werden muss. Die Winde ist so konstruiert, dass sie das Seil in eine Richtung abwickelt und aufwickelt. Drehen Sie den Windenantrieb nicht in die entgegengesetzte Richtung.

WARNUNG: Batterien enthalten entflammbare und explosive Gase Entfernen Sie während der Installation Metallschmuck. Berühren Sie die Batterien beim Anschließen nicht.

INSTALLATION DER VERKABELUNG

Schritt (1)

Verlegen Sie ein schwarzes Kabel (1,32 m) vom Steuergerät zum Minuspol des Motors.

Schritt 2)

Führen Sie das rote Kabel (1,32 m) vom Steuergerät zum Pluspol des Motors.

Schritt 3)

Verlegen Sie das schwarze Kabel (1,85 m) vom Steuergerät zum Minuspol der Batterie.

Schritt (4)

Verlegen Sie ein rotes Kabel (1,85 m) vom Steuergerät zum Pluspol der Batterie.

Schritt (5)

Verbinden Sie das **Dreipunktkabel** vom Schaltkasten mit der Handbedienung (oder der drahtlosen Fernbedienung, falls mit der Winde gekauft), **schwarz mit schwarz, rot mit rot und blau mit blau** (Abbildung 1).



Abb.

1. angeschlossen an den Motor "+"
2. verbunden mit dem Motor "-"
3. schwarz 1,32m
4. schwarzer Schaltkasten
5. schwarz 1,85m
6. Batterieanschluss "+"
7. Anschluss an die Batterie "-"
8. schwarz 1,85m
9. rot 1,32m
10. drahtgebundene Steuerung

HANDHABUNG DES FASSES

Ziehen und drehen Sie den Kupplungsknopf in die Position "Frei", wie in Abbildung 9 dargestellt. Wenn sich Ballast auf dem Seil befindet, kann es schwierig sein, den Kupplungsknopf zu ziehen. ZIEHEN ODER DREHEN SIE DEN KUPPLUNGSKNOPF NICHT MIT GEWALT. Lösen Sie die Spannung der Kupplung, indem Sie einen Teil des Seils lockern. Lösen Sie die Kupplung, ziehen Sie das Seil heraus und befestigen Sie es am Anker oder an der Last. Prüfen Sie, ob mindestens fünf Seilwindungen auf der Trommel vorhanden sind. Kuppeln Sie die Trommel wieder ein, indem Sie den Kupplungsknopf in die Position "On" drehen (siehe Abbildung 2). Um die Drehrichtung der Trommel zu überprüfen, schalten Sie die Winde mit ausgestrecktem Seil ein. Wenn sich die Trommel in die falsche Richtung dreht, überprüfen Sie die Verkabelung.

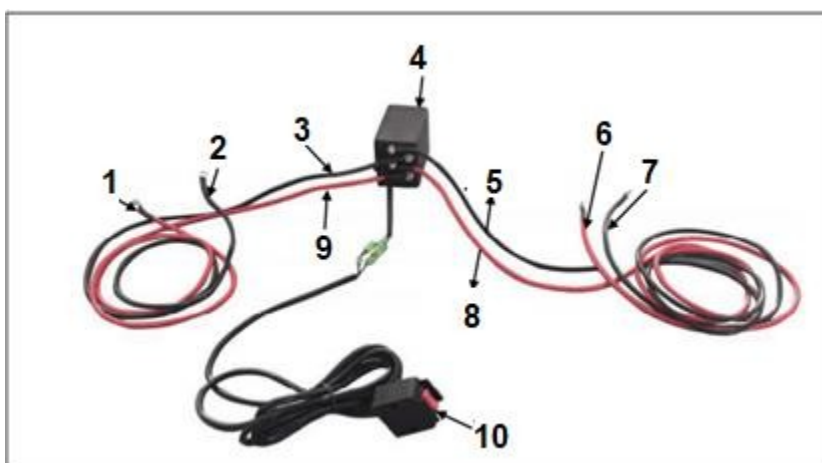
Vorsicht: Drehen Sie den Kupplungsknopf in Richtung der Pfeile und der Anweisungen, um das Windengetriebe ein- oder auszuschalten.



Abb. 2

LANO

1 Die Lebensdauer der Seile hängt direkt mit der Wartung zusammen. Die Seile einer neuen Winde und alle Ersatzseile müssen unter einer Mindestlast von 100 lb aufgewickelt werden, bevor die Winde benutzt wird. Andernfalls werden die Seile beschädigt. Überprüfen Sie das Seil vor dem Gebrauch. Beschädigte, ausgefranste oder geknickte Seile verringern die Tragfähigkeit erheblich. Tauschen Sie beschädigte Seile aus.

2. Gehen Sie so vor, dass das Seil nicht verdreht wird.

(A) Das Seil beginnt sich zu drehen. An diesem Punkt muss das Seil gerade ausgerichtet werden.

(B) Das Seil wurde gezogen und die Schlaufe verursachte einen Knoten. Das Seil ist dauerhaft beschädigt und sollte nicht verwendet werden.

(C) Die Wirkung des Knotens besteht darin, dass jedes Seil eine andere Last zieht, was dazu führt, dass die Seile mit der größten Spannung reißen und die Tragfähigkeit des Seils verringert wird.

3. Wenn das Seil nach dem Gebrauch ohne Last aufgewickelt werden muss, halten Sie das Schaltkabel in einer Hand und das Seil in der anderen. Wickeln Sie das Seil langsam auf, wenn Sie sich der Winde nähern. Wiederholen Sie diesen Vorgang. Lassen Sie den Schalter immer los, bevor sich Ihre Hand in der Nähe des Gurtes (falls angebracht) befindet.

4 Stellen Sie sicher, dass das Seil gleichmäßig auf der Trommel verteilt ist. Eine lose gewickelte Trommel führt dazu, dass das Seil herunterfällt und sich verklemmt.

5 Es wird nicht empfohlen, das Seil aufgrund von Verunreinigungen mit einem Schmiermittel zu schmieren, da eine Schmierung zu einer Verkürzung der Lebensdauer des Seils führt.

SEILENWECHSEL

Abb, 3

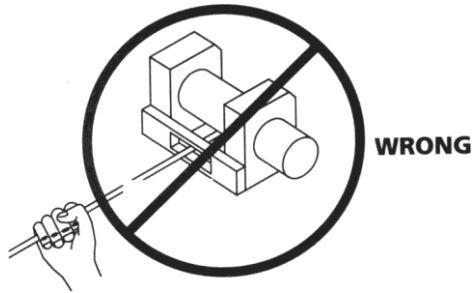

1 Wenn das Seil verschlissen ist oder erste Anzeichen einer Beschädigung aufweist, muss es vor der weiteren Verwendung ausgetauscht werden. Entfernen Sie dazu das beschädigte Seil. Lösen Sie die Schraube an der Trommel und lassen Sie das Seil los.

2 Führen Sie das Ende des neuen Seils ein und ziehen Sie die Schraube fest an.

3. Aktivieren Sie die Kupplung und schrauben Sie

das neue Seil auf die Trommel, wobei Sie die richtige Seilspannung auf der Spule beibehalten.

WARNUNG: Ersetzen Sie das Seil durch ein identisches, vom Hersteller empfohlenes Ersatzseil.

WINDENVORBEREITUNG

Gefahr: Tragen Sie bei der Handhabung des Seils geeignete Lederhandschuhe. Wenn Verwenden Sie beim Umgang mit dem Haken immer einen geeigneten Handschutz. Stecken Sie niemals Ihre Finger in den Haken. Das Einführen der Finger in den Haken kann zu Verletzungen führen.

1 Beim Feststellen des Fahrzeugs muss die Feststellbremse angezogen, die Bremse betätigt und die Räder blockiert sein. Die Feststellbremse des Fahrzeugs muss angezogen sein und das Automatik- oder Schaltgetriebe muss sich im Leerlauf befinden.

WARNUNG: Überprüfen Sie Schalter und Kabel auf Schäden, eingeklemmte, verdrehte oder lose Kabel. Ein beschädigtes Kabel kann dazu führen, dass die Winde sofort nach dem Einstecken in eine Steckdose anläuft.

(2) Bei Verwendung eines Fernschalters in einem Fahrzeug ist das Anschlusskabel stets durch das Fenster zu führen, um zu verhindern, dass es durch die Tür gedrückt wird.

WINDENBETRIEB

GEFAHR: Berühren Sie niemals das Seil oder den Haken, wenn diese Komponenten unter Spannung oder Last stehen. Auch wenn die Winde nicht läuft, können die Seile unter Spannung stehen. Ziehen Sie niemals mit der Hand an einem gespannten Seil (siehe Abbildung 3).

1. Eine Trommel mit mindestens fünf Lagen Seil um die Trommel. Bei weniger Windungen kann das Seil beim Beladen von der Trommel rutschen.

2. Legen Sie beim Ziehen einer Last eine Decke, einen Mantel oder eine Plane über das Seil in der Nähe des Hakenendes (siehe Abbildung 4). Dadurch wird das Reißen des Seils vermindert und schwere Verletzungen werden vermieden. Heben Sie die Abdeckung an, um einen ausreichenden Schutz der Windschutzscheibe zu gewährleisten.

Achtung: Achten Sie auf die Nennkapazität der Winde und überschreiten Sie diese nicht.

WARNUNG: Wenn die Last die maximale Nennkapazität der Winde überschreitet, schaltet der externe Schalter die Winde automatisch ab. Um den Schalter zurückzusetzen, lassen Sie die Schalter. Bitte beachten Sie, dass die Winde erst wieder gestartet werden kann, wenn der Windenmotor abgekühlt ist.



Abb. 4

3 Das Seil wird mit einer Schlinge angehoben (siehe Abbildung 5), um die Belastung der Winde, des Seils und der Batterie zu verringern. Eine doppelte Lage des Seils verringert auch die Geschwindigkeit des Windenseils. Stellen Sie sicher, dass alle verwendeten Vorrichtungen der maximalen Seilspannung entsprechen. Bei einer doppelten Seillage sollten die Schäkel mindestens auf den doppelten Wert der Windenseilspannung eingestellt werden.

ENTER

Abb. 5

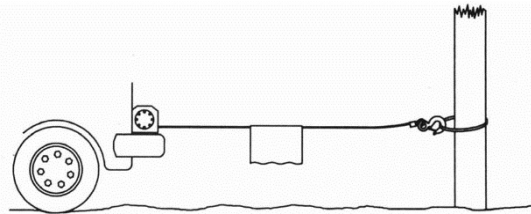
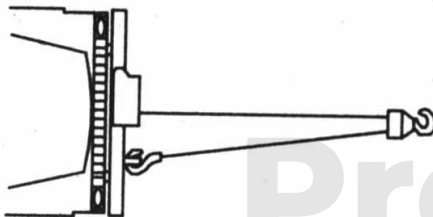

4. Wenn die Schlepphalterung an einer Winde mit doppelter Seillage montiert werden soll, muss sie am Fahrzeugrahmen befestigt werden.

5. Das Ziehen sollte in einer geraden Linie erfolgen, damit sich das Seil nicht an einem Ende der Trommel staut.

6 Der Motor des Fahrzeugs sollte laufen, während die Winde in Betrieb ist. Wenn die Winde bei ausgeschaltetem Fahrzeugmotor gestartet wird, kann die Batterie zu schwach sein, um den Motor wieder zu starten.

WARNUNG: Verwenden Sie Gurte, um ein Ziehen an scharfen Winkeln zu vermeiden.

Ein ungleichmäßiger Seilschlag führt zu schweren Schäden an der Winde und dem Seil. Dies kann durch Sichern der Last, Abwickeln des Seils und Auflegen auf das gegenüberliegende Ende der Trommel behoben werden.

Wenn die Winde mit einer Freilaufkupplung ausgestattet ist, stellen Sie sicher, dass das Seil nicht gespannt ist, wenn die Kupplung ausgekuppelt ist. Bevor Sie die Last ziehen, müssen Sie

Vergewissern Sie sich, dass die Kupplung vollständig eingerastet ist.

Warnung: Verwenden Sie eine Winde, um die Last zu bewegen. Unterstützen Sie die Winde nicht durch zusätzliche Fahrzeugbewegungen. Die Kombination von Winde und Fahrzeugbewegung kann das Seil und die Winde überlasten.

GEFAHR: Benutzen Sie die Winde niemals, um eine Last zu bewegen, die an Ort und Stelle ist. Keine unserer Winden ist dafür ausgelegt, eine Last dauerhaft in einer Position zu halten. In diesem Fall kann sich das Seil aufgrund der festen Last abwickeln oder reißen. Die Last sollte mit anderen Komponenten gesichert werden und der Windenhaken sollte von der Last entfernt werden.

EINBAU DES SEILS



Abb. 6

Warnung: Nehmen Sie sich ausreichend Zeit für die Installation des Seils. Eine unsachgemäße Seilmontage kann zu Schäden am Fahrzeug und an der Ausrüstung führen. Sie kann auch zu Verletzungen führen.

1. Berühren Sie niemals das Seil oder die Seilausrüstung, wenn der Bediener die Ausrüstung bedient.

Hinweis: Verwenden Sie zum Befestigen des Seils am Anschlagpunkt eine Nylonschlinge. Befestigen Sie den Haken nicht mit der anderen Seite am Seil. Dies kann zum Reißen des Seils führen.

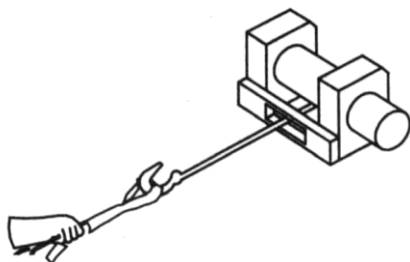
Achtung: Verwenden Sie immer einen Fingerschutz (Abbildung 6). Halten Sie den Haken nicht mit der Hand. Dies ist nicht nur beim Aufwickeln des Seils wichtig, sondern auch beim Abnehmen des Seils von der Winde unter Strom.

Schutz der Umwelt



Elektrogeräte dürfen nicht über den Hausmüll entsorgt werden. Sie müssen in dafür vorgesehenen Recyclinganlagen entsorgt werden. Informationen über die Entsorgung von Elektrogeräten erhalten Sie bei Ihrer Gemeindeverwaltung



Ein sicherer Betrieb des Gerätes ist nur dann möglich, wenn Sie alle Hinweise zum Betrieb und zum Sicherheitsverhalten vollständig gelesen und die Empfehlungen in dieser Anleitung genau befolgt haben.

Lesen Sie außerdem den Abschnitt über die Sicherheitsregeln im Handbuch. Bevor Sie das Gerät zum ersten Mal benutzen, bitten Sie um eine praktische Vorführung.

WINDEN-STÜCKLISTE

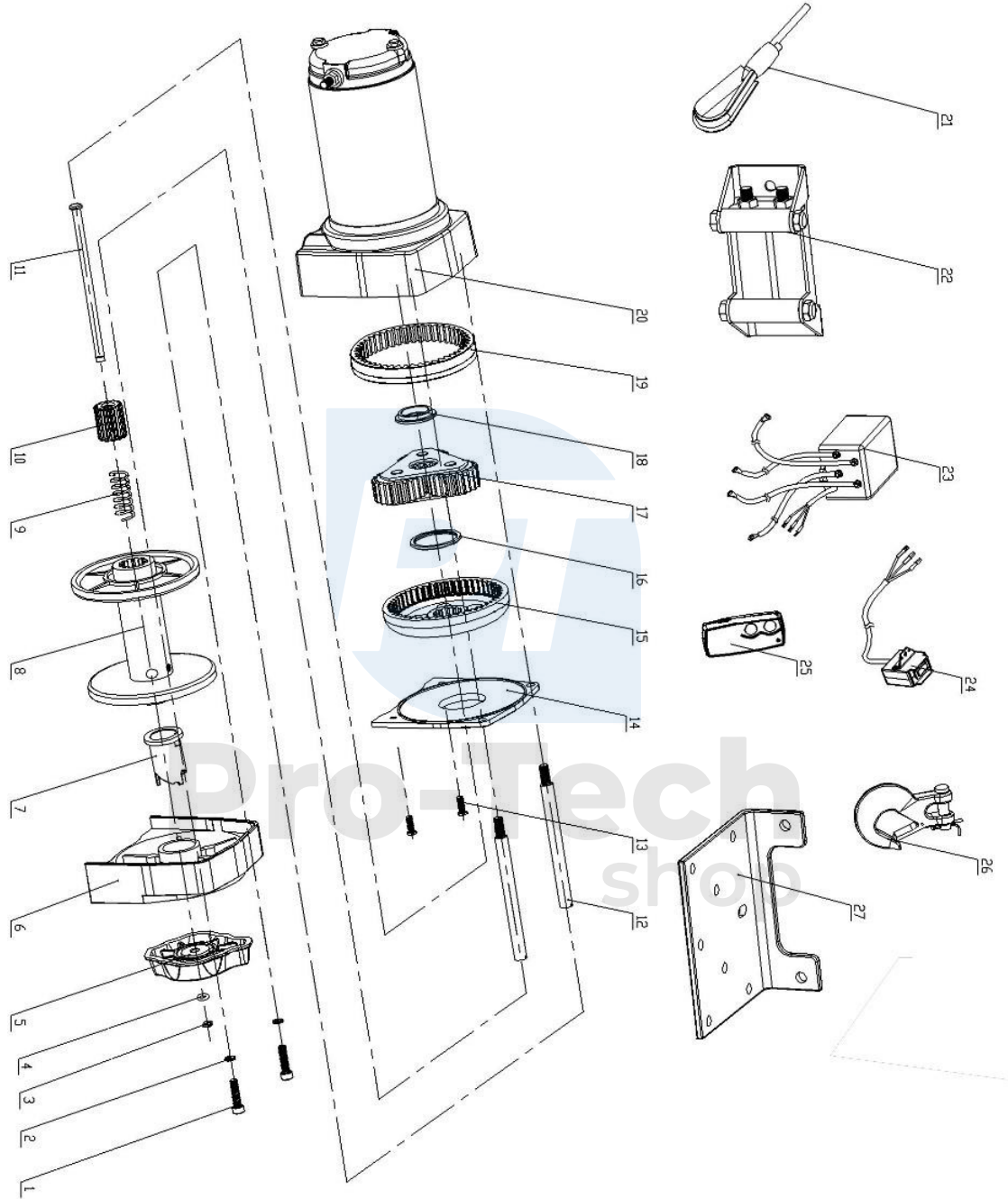

Winden-Stückliste

Teilweise Nummer	Beschreibung	Menge
1	Mutter M5X20	2
2	Federscheibe M5	2
3	Unterlegscheibe Φ 4	1
4	Unterlegscheibe Φ 6	1
5	Kupplungsgriff	1
6	Hintere Konsole	1
7	Lager	1
8	Trommel	1
9	Frühling	1
10	Kupplungswelle	1
11	Hammer	1
12	Stick	2
13	Kappe (zinkfarben)	2
14	Getriebedeckel	1
15	Laufen lassen	1
16	Pad	1
17	Planetenge triebe	1
18	Planetendichtung	1
19	48-Zahn-Lauf	1
20	Motoreinheit	1
21	Stahlseil	1
22	Seilführung "S"	1
23	Schaltkasten	1
24	Kontrolleinheit	1
25	Empfänger für die Fernbedienung	1
26	Haken $\frac{1}{4}$	1
27	Befestigungsplatte "S"	1

Lösung von Problemen

Das Problem	Mögliche Ursache	Lösung
Der Motor läuft nicht oder nur in eine Richtung	<ol style="list-style-type: none"> 1. defekter Schalter 2. beschädigte oder falsche Verkabelung 3. defekter Motor 	<ol style="list-style-type: none"> 1. den Schalter austauschen 2. Prüfen Sie, ob die Verbindung korrekt ist. 3. den Motor ersetzen oder reparieren
Der Motor ist überhitzt	<ol style="list-style-type: none"> 1. lange Bearbeitungszeit 2. Stau 3. defekter Motor 	<ol style="list-style-type: none"> 1. abwarten, bis der Motor abgekühlt ist 2. Entfernen Sie das Bauteil, das die Überlastung des Geräts verursacht 3. den Motor ersetzen oder reparieren
Der Motor läuft, hat aber keine Leistung oder die Seilgeschwindigkeit ist zu niedrig	<ol style="list-style-type: none"> 1. schwache Batterie 2. das Kabel, das die Batterie mit der Winde verbindet, ist zu lang 3. falscher Batterieanschluss 4. ungeeigneter Untergrund 5. defekter Motor 	<ol style="list-style-type: none"> 1. die Batterie laden oder ersetzen und das Ladesystem überprüfen 2. die Verbindungskabel zwischen der Batterie und der Winde lang genug sind 3. Prüfen Sie die Batteriepole auf Korrosion und reinigen Sie sie bei Bedarf. 4. Kontrolle und Reinigung der Gelenke 5. den Motor ersetzen oder reparieren
Der Motor läuft, aber die Trommel dreht sich nicht	<ol style="list-style-type: none"> 1. die Kupplung nicht eingerückt ist 	<ol style="list-style-type: none"> 1. einkuppeln
Die Spule funktioniert rückwärts	<ol style="list-style-type: none"> 1. Falsch angeschlossene Motorkabel 2. falsch angeschlossene Schaltdrähte 3. Falsch angeschlossene Batterieschalterdrähte 	<ol style="list-style-type: none"> 1. Prüfen Sie die Verbindung 2. Prüfen Sie die Verbindung 3. Prüfen Sie die Verbindung zur Batterie
Haspel läuft zu langsam	<ol style="list-style-type: none"> 1. zu schwere Last 	<ol style="list-style-type: none"> 1. die Belastung verringern
Der Motor läuft, schaltet aber ab	<ol style="list-style-type: none"> 1. übermäßige Belastung/Überlastung 	<ol style="list-style-type: none"> 1. abwarten, bis der Windenmotor abgekühlt ist